

Thank you for choosing Springs Window Fashions. Your shelf has been custom-sized based on your specifications with the highest standards of quality and craftsmanship.

Follow the easy step-by-step instructions to install your shelf. Should you need additional support, please feel free to call our Customer Service Center at 1-800-221-6352 or email us at windowfashions@springswindowfashions.com. We will be glad to help you.

For additional safety information in Canada, contact 1-866-662-0666.

Gracias por elegir Springs Window Fashions. Su estante se ha confeccionado a la medida según sus especificaciones y con los estándares más altos de calidad y fabricación.

Siga las sencillas instrucciones detalladas para instalar su estante. Si necesita asistencia adicional, comuníquese con nuestro Centro de servicio al cliente al 1-800-221-6352 o por correo electrónico a windowfashions@springswindowfashions.com. Será un gusto poder ayudarlo.

Para información adicional en Canadá sobre seguridad, llame al 1-866-662-0666.

Merci d'avoir choisi Springs Window Fashions. Votre tablette a été taillée sur mesure selon vos spécifications en respectant les normes de qualité et de fabrication les plus élevées.

Suivez les directives étape par étape faciles pour installer votre tablette. Si vous avez besoin d'aide supplémentaire, n'hésitez pas à communiquer avec notre centre de service à la clientèle au 1-800-221-6352 ou envoyez-nous un courriel à windowfashions@springswindowfashions.com. Nous serons heureux de vous aider.

Pour de plus amples renseignements sur la sécurité au Canada, composez le 1-866-662-0666.

HOW TO INSTALL CÓMO INSTALAR COMMENT INSTALLER

Wood Palladian Shelf Estante Palladian de madera Tablette Palladian en bois

Everything needed to install your shelf Todo lo necesario para instalar su estante Tout ce dont vous avez besoin pour installer le tablette

- | | | |
|---------------------|-------------------------|-----------------------|
| 1 Shelf | 1 Estante | 1 Tablette |
| 2 Mounting Brackets | 2 Soportes de montaje | 2 Supports de montage |
| 3 Mounting screws | 3 Tornillos de montaje | 3 Vis de montage |
| 4 Safety Screw | 4 Tornillo de seguridad | 4 Vis de sécurité |

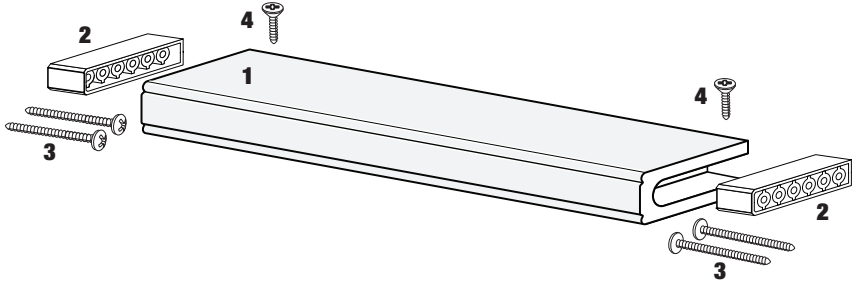

Tools Needed • Herramientas necesarias • Outils requis

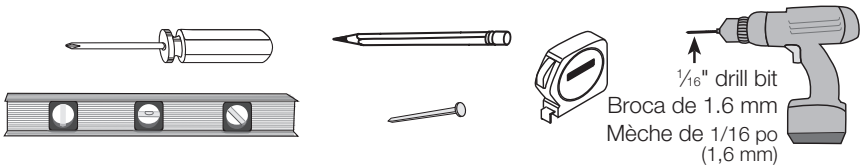

1 Mark mounting location Marcación de la ubicación de montaje Marquer l'emplacement de montage

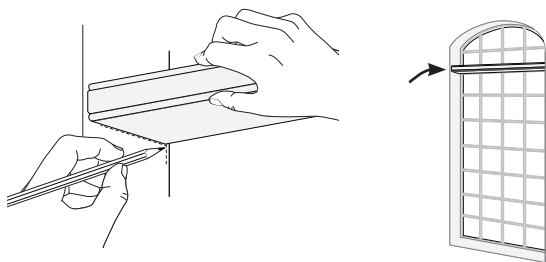

The mounting surface must be a flat vertical surface and not on a curved portion of the window opening. Make sure the shelf is level when marking.

La superficie de montaje debe ser vertical y plana, sin partes curvas en la apertura de la ventana. Cerciórese de que el estante quede nivelado al momento de la marcación.

La surface de montage doit être une surface verticale plate et ne doit pas se situer sur une partie courbe de l'ouverture de la fenêtre. Assurez-vous que la tablette est de niveau lorsque vous effectuez les marques.

2 Measure up 3/8" (9.5 mm) Mida 9.5 mm de elevación Mesurer jusqu'à 3/8 po (9,5 mm)

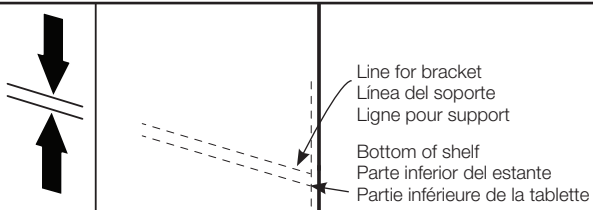

Measure up 3/8" (9.5mm) from the horizontal marks on both sides of the window opening. Position the bottom of the brackets along this line. The flat side of the bracket will be positioned to the vertical line.

Mida 9.5 mm de elevación desde las marcas horizontales a ambos lados de la apertura de la ventana. Posicione la parte inferior de los soportes a lo largo de esta línea. El lado plano del soporte deberá posicionarse en la línea vertical.

Mesurez jusqu'à 3/8 po (9,5 mm) des marques horizontales des deux côtés de l'ouverture de la fenêtre. Placez la partie inférieure des supports le long de cette ligne. La partie plate du support sera placée sur la ligne verticale.

3 Position brackets to the marks as shown Fije los soportes en las marcas, como se muestra Placer les support sur les marques comme dans l'illustration

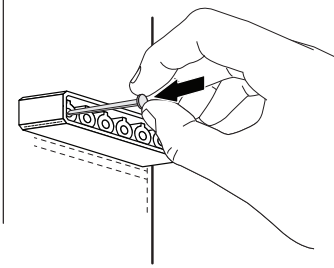

Use a nail to mark 2 screw locations for each bracket. Use the holes closest to the ends of the bracket.

Con un clavo, marque 2 ubicaciones para los tornillos de cada soporte. Utilice los orificios más cercanos a los extremos del soporte.

Utilisez un clou pour marquer deux emplacements de vis pour chaque support. Utilisez les trous les plus près des extrémités du support.

4 Drill pilot holes Perfore los orificios guía Percer des avant-trous

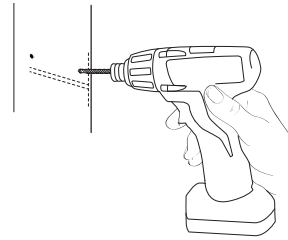

Drill a 3/32" pilot hole (2.3mm) in wood. For other mounting surfaces use appropriate wall anchors and drill the correct size hole per the anchor instructions.

Perfore un orificio guía de 2.3 mm en la madera. Si la superficie de montaje es diferente, utilice los anclajes de pared necesarios y perfore el orificio del tamaño apropiado según las instrucciones de anclaje.

Percez un avant-trou de 3/32 po (2,3 mm) dans le bois. Pour les autres surfaces de montage, utilisez des dispositifs d'ancrage au mur appropriés et percez des trous de la dimension appropriée conformément aux directives des dispositifs d'ancrage.

5 Secure brackets to mounting surface Asegure los soportes en las superficies de montaje Fixer les supports à la surface de montage

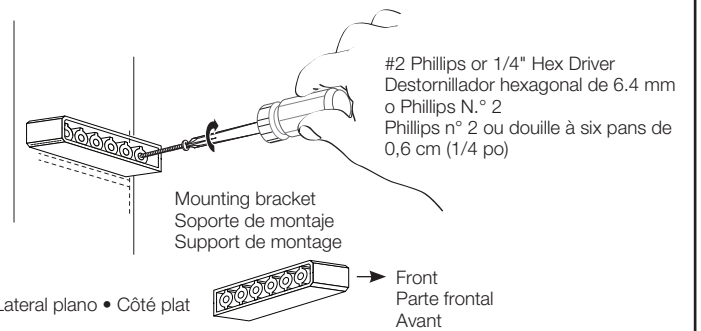

Secure brackets to mounting surface using two mounting screws in each bracket. Position the flat side of the bracket against the mounting surface.

Sujete los soportes sobre la superficie de montaje con los dos tornillos de montaje en cada soporte. Posicione el lateral plano del soporte contra la superficie de montaje.

Fixez les supports sur la surface de montage en utilisant deux vis de montage dans chaque support. Placez le côté plat du support contre la surface de montage.

6 Slide shelf onto brackets Deslice el estante sobre los soportes Glisser la tablette sur les supports

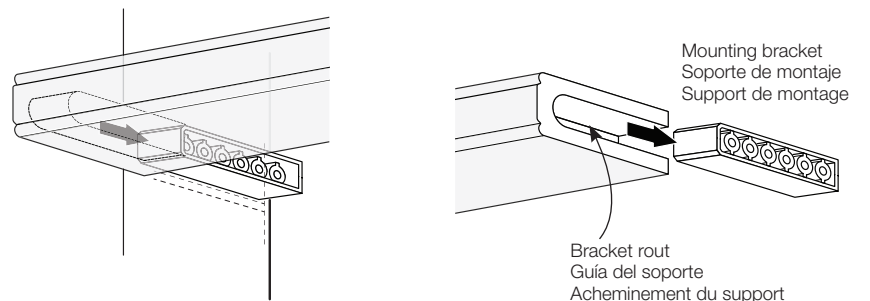

7 Drill pilot hole in top of shelf as shown Perfore el orificio guía en la parte superior del estante como se indica Percer un avant-trou dans la partie supérieure de la tablette comme dans l'illustration

1/2" (12.7mm) from end
12.7 mm desde el extremo
1/2 po (12,7 mm) de l'extrémité

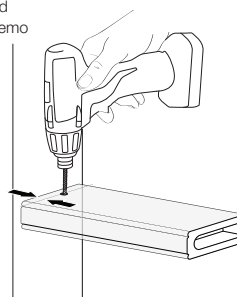

At each end of the shelf, drill a 1/16" (1.6 mm) pilot hole 3/4" (19.0 mm) deep into the top of the shelf as shown.

En cada extremo del estante, perfore un orificio guía de 1.6 mm y de 19.0 mm de profundidad en la parte superior del estante, tal como se muestra.

À chaque extrémité de la tablette, percez un avant-trou de 1/16 po (1,6 mm) d'une profondeur de 3/4 po (19,0 mm) dans la partie supérieure de la tablette comme dans l'illustration.

8

Drive screws into drilled hole
Coloque los tornillos en los orificios perforados
Visser les vis dans les trous

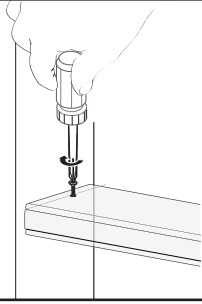

Drive a safety screw into each drilled hole. Important: These screws prevent the shelf from accidentally sliding off the mounting brackets and causing injury.

Inserte un tornillo de seguridad en cada orificio. Importante: estos tornillos evitan que el estante se desplace accidentalmente y se salga de los soportes de montaje, lo cual ocasionaría daños.

Vissez une vis de sécurité dans chaque trou percé. Important : ces vis empêchent la tablette de glisser accidentellement hors des supports de montage et de causer des blessures.



Installing window coverings
Instalación de la cubierta de la ventana
Installation des couvre-fenêtres

Follow the manufacturer's instructions when mounting window coverings above or below the shelf.

Respete las instrucciones del fabricante al ensamblar las cubiertas de montaje de la ventana por encima o por debajo del estante.

Suivez les directives du fabricant lors de l'installation de couvre-fenêtres au-dessus ou sous la tablette.



Cleaning and care
Cuidado y limpieza
Nettoyage et entretien

Wipe with a soft cloth or lightly vacuum shelf with a soft brush attachment. Do not use water or liquid cleaning solution.

Limpie con un paño suave o aspire la persiana con un accesorio de cepillo suave. No utilice agua ni soluciones de limpieza líquidas.

Essuyez le store avec un chiffon doux ou passez doucement l'aspirateur avec un accessoire à brosse souple. N'utilisez pas de l'eau ou des solutions de nettoyage liquides.

Cientes de México: llamar al 01-800-909-0793 para obtener instrucciones sobre el lugar al que deben enviar el producto para su reparación.

Importador en México:
 Springs Window Fashions Sales Company de México, S. de R.L. de C.V.
 Carretera Federal Reynosa a Matamoros Sin Número Edif 10 A
 Prologis Park, Ciudad Reynosa, Tamaulipas CP 88780
 TEL. (899) 954-0361

Customers located in the USA and Canada:
 Contact our Customer Service Center at
 1-800-221-6352
 Springs Window Fashions LLC
 8467 Route 405 South, P.O. Box 500
 Montgomery, PA 17752